

Програмируем жичен регулатор с екран, за управление на подово и радиаторно отопление.
Модели: VS30W (бял), VS30B (черен)



Ръководство за монтаж

PRODUCER:
Salus Limited
6/F, Building 20E, Phase 3,
Hong Kong Science
Park, 20 Science Park East Avenue,
Shatin, New Territories, Hong Kong



COMPUTIME

EAC CE

www.saluscontrols.com

SALUS Controls е част от Computime Group

Съгласно развойната политика, SALUS Controls си запазва правото да променя спецификациите, дизайна и материалите, използвани за производството на продуктите, показани в тази брошура, без предварително предизвестие.

Описание

Регулаторът VS30 е предназначен за управление на температурата в индивидуална отоплителна зона в системите за подово отопление. Употребата на регулатора позволява значителни икономии, поради възможността за оптимална настройка на стайната температура. Подробна версия на ръководството в PDF формат може да намерите на www.salus-controls.eu

Съответствие на продукта

Директиви на ЕС: 2014/30/EU, 2014/35/EU, 2014/53/EU и 2011/65/EU.
Посетете ни на www.saluslegal.com за повече информация.

Информация за безопасност

Използвайте в съответствие с приложените европейски и национални стандарти. За употреба в затворени помещения. Не мокрете устройството. Този продукт трябва да се монтира от квалифицирано лице в съответствие с приложените европейски и национални стандарти.

Описание на клемите

Клема	Описание
L, N	Захранване 230 V AC
NSB	Сигнал за нощен режим за намаляване на темп. (изход 230V AC)
SL	Изход превключване (230 V AC)
S1, S2	Допълнителен температурен датчик

Правилно поставяне на регулатора

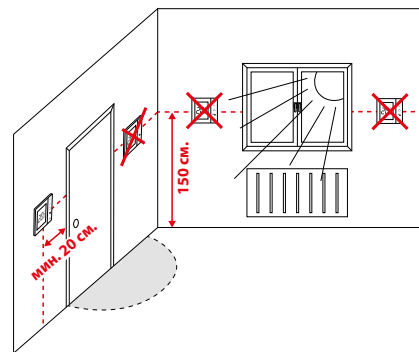

Функции на бутоните

Бутон	Функция
↑	Увеличаване/ намаляване на температура или др. стойност
↔	Избор на работния режим, превключване през менюто
✓	Кратко натискане - потвърждение на избрана настройка Продължително натискане - вход/ изход меню
⏏	Продължително натискане - заключване/ отключване бутоните на регулатора
⚙	Продължително натискане за вход в Сервизни настройки

Описание на екрана

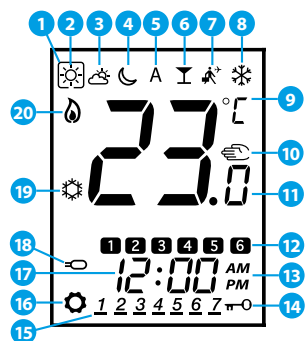

- Текущ активен режим
- Комфортен режим
- Стандартен режим
- Икономичен режим
- Автоматичен режим
- Режим парти
- Режим ваканция
- Режим защита от замръзване
- Температурна скала
- Ръчен режим/ временна промяна
- Измерена/настроена температура
- Номер на програма
- AM/PM
- Заключване на бутоните
- Ден от седмицата
- Настройки
- Час
- Допълнителен темп. датчик
- Охлаждане
- Отопление

Монтаж

Регулаторът VS30 е предназначен за вграден монтаж в стандартна конзола 60 мм.

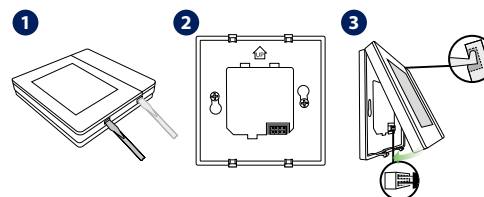

Бележка: Използвайте задния капак само с модел VS30.

Схема на свързване

Има възможност за поставяне на допълнителен температурен датчик

Свързване на регулатор VS30 със задвижка или помпа

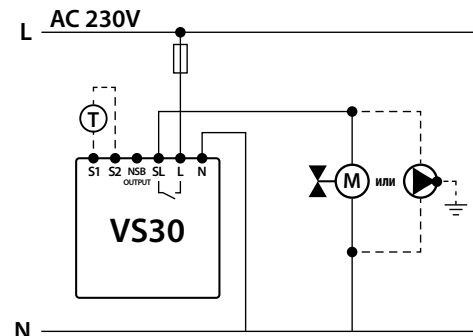

Свързване на регулатор VS30 и клемна шина

В посочената схема регулаторът VS30 управлява функцията NSB (подробно описание на функцията ще намерите на втората страница)

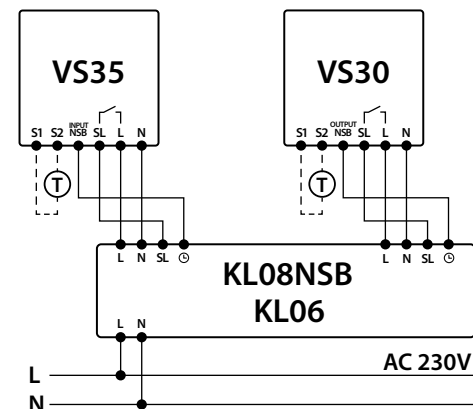

Бележка: В клемна шина KL06, клемна SL е обозначена със стрелка ↓.

Свързване на регулатор VS30 с котел с нормално отворен контакт (NO) през реле RM-16A

Функцията NSB не е активна.

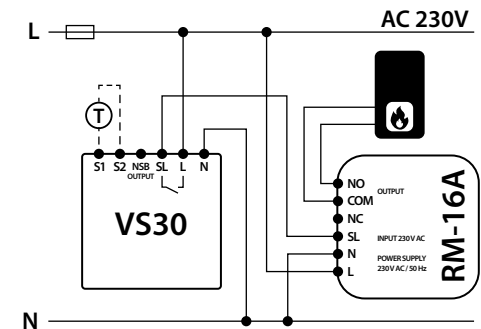

Настройка на дата и час

Бележка: При първото включване, регулаторът автоматично ще стартира с настройката за дата и час - в този случай преминете към стъпка 4.

Натиснете произволен бутон за да включите екрана, след което следвайте указанията:

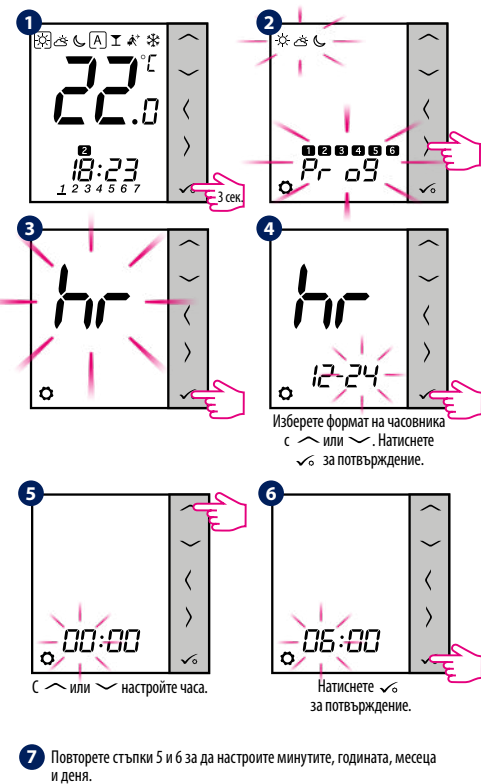

Повторете стъпки 5 и 6 за да настроите минутите, годината, месеца и деня.

Настройка на температурата

Натиснете произволен бутон за да включите екрана, след което следвайте указанията:

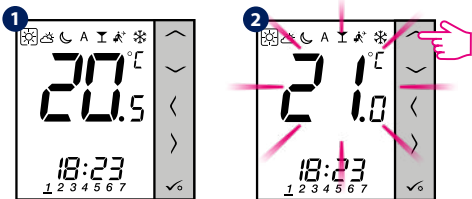

Измерена температура.

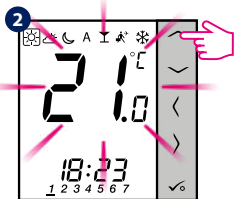

Настроена температура за избрания режим.

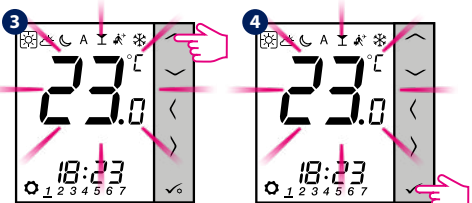

Настройте температурата с бутони < или >.

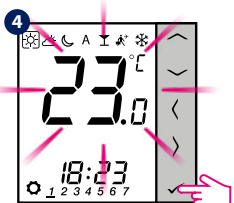

Натиснете ✓ за да потвърдите промените.

Ръчен режим - настройка на температура

От регулатора може да изберете 4 температурни нива. В ръчен режим е активно само едно температурно ниво (иконата в рамка показва активния режим на работа). За всеки от режимите може да зададете различна температура.

- Комфортен режим

- Стандартен режим

- Икономичен режим (когато е избран, на изход NSB се подава сигнал 230V AC)

- Защита от замръзване. Обикновено се използва при дълго отсъствие или по време на ваканция (достъпен само в режим отопление).

Регулаторът разполага с още 2 допълнителни режима на работа:

- Режим Парти задава комфортна температура за определен период от време, посочен от потребителя (макс. 9 часа и 50 минути).

Режим Ваканция задава температурата за защита от замръзване за определен период от време, посочен от потребителя (макс. 99 дни).

Натиснете произволен бутон за да включите екрана, след което следвайте указанията:

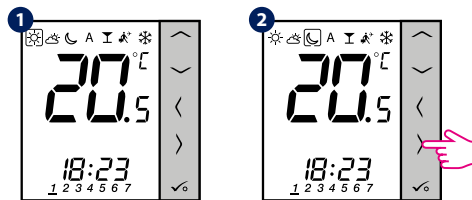

Изберете температурен режим с < или >.

Програмиране

Натиснете произволен бутон за да включите екрана, след което следвайте указанията:

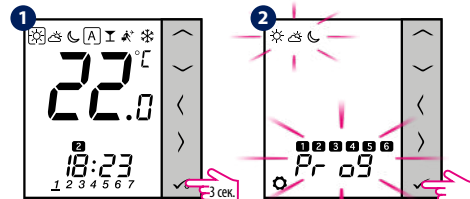

С (бутон) изберете обхвата на работната програма.

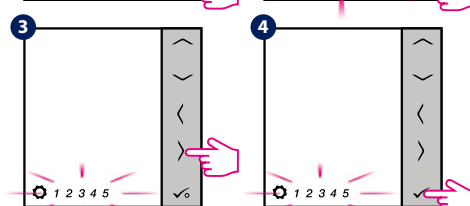

Натиснете ✓ за потвърждение.

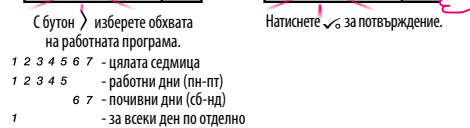

1 2 3 4 5 6 7 - цялата седмица
1 2 3 4 5 - работни дни (пн-пт)
6 7 - почивни дни (сб-нд)
1 - за всеки ден по отделно

Настройте часа за начало на програмата

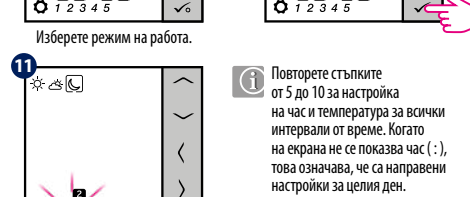
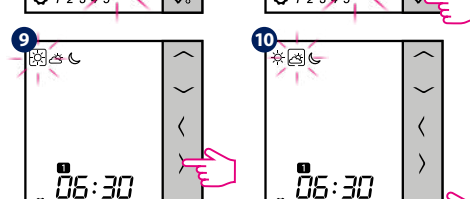
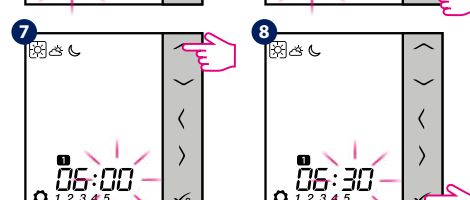
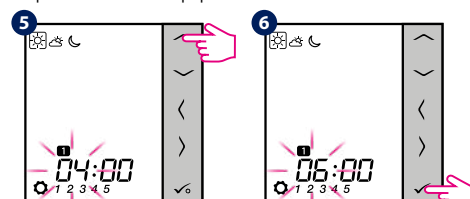

Изберете режим на работа.

Повторете стъпките от 5 до 10 за настройка на час и температура за всички интервали от време. Когато на екрана не се показва час (:), това означава, че са направени настройки за целия ден. Програмата на работа може да е разделена на 6 интервала от време.

Функция NSB - автоматичен режим

Функцията NSB (нощен режим за намаляване на температурата) автоматично променя температурните настройки на дневен регулатор VS35 чрез програмируемия регулатор VS30, свързан към клемната шена (или външен часовник). Функцията NSB превключва режимите за Комфортна и икономична температура .

За да включите Автоматичен режим изберете . На екрана, заедно с индикатор , регулаторът показва и активния темп. режим или .

Бележка: За да работи функцията NSB, проводниците трябва да са свързани правилно. Схемата на свързване е показана на предишната страница.

Натиснете произволен бутон за да включите екрана, след което следвайте указанията:

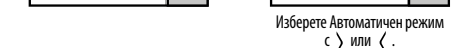
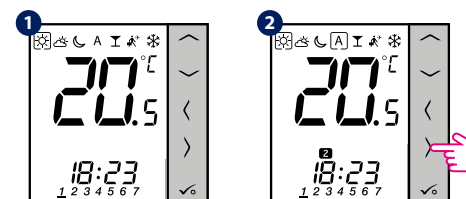

Изберете Автоматичен режим с < или >.

Сервизни настройки

Натиснете произволен бутон за да включите екрана, след което следвайте указанията:

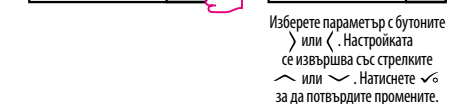
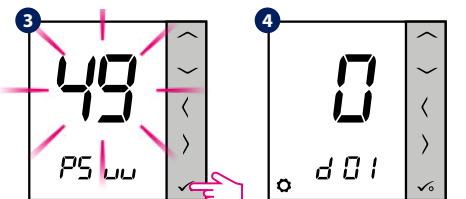
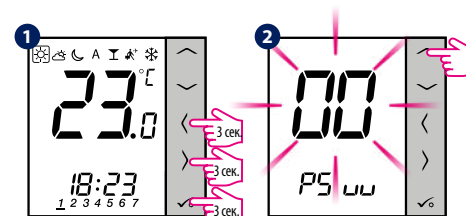

Изберете параметър с бутоните < или > или < . Настройката се извършва със стрелките < или >. Натиснете ✓ за да потвърдите промените.

Бележка: За да възстановите фабричните настройки на регулатора, в стъпка 2 PSuu задайте код 47 и потвърдете с бутон ✓.

dxx	Функция	Стойност	Описание	Фабр. настройка
d01	Начин на управление температура	0	ШИМ	0
		1	Диапазон $\pm 0.25^\circ\text{C}$	
		2	Диапазон $\pm 0.5^\circ\text{C}$	
d02	Корекция на темп.	от -3.0°C до $+3.0^\circ\text{C}$	Ако регулаторът показва грешна темп. може да я коригирате с $\pm 3^\circ\text{C}$.	0°C
d03	Свързан допълнителен датчик (S1, S2)	0	Няма свързан датчик	0
		1	Свързан датчик	
d04	Допълнителен датчик за темп. на въздуха или пода (активен ако d03=1)	0	Регулаторът мери температурата само от свързания датчик	0
		1	Датчикът се използва като защита от прегряване на пода	
d05	Работа в режим охлаждане	1	Диапазон $\pm 0.5^\circ\text{C}$	2
		2	Диапазон $\pm 1.0^\circ\text{C}$	
d06	Тип на задвижките	0	NO - нормално отворени	1
		1	NC - нормално затворени	
d07	Защита на вентилите	0	ИЗКЛ.	1
		1	ВКЛ.	
d08	Темп. защита от замръзване	5-17°C	Темп. за защита от замр./режим ваканция	5°C
		0	12 часа	1
d09	Формат на часовника	1	24 часа	
		0	ИЗКЛ.	1
d11	Зимно/лятно часово време	0	ИЗКЛ.	
		1	ВКЛ.	
d12	Диапазон на темп. при отопление	5-35°C	Максимална настройка на темп. за отопление	35°C
d13	Диапазон на темп. при охлаждане	5-40°C	Минимална настройка на темп. за охлаждане	5°C
d14	Макс. темп. на пода (функцията е активна в режим отопление, когато d04=1).	6-45°C	Отоплението ще бъде ИЗКЛ. при достигане на макс. темп. на пода, с цел защита от прегряване.	27°C
d15	Мин. темп. на пода (функцията е активна, когато d04=1).	6-45°C	Отоплението ще се ВКЛ. при достигане на мин. темп. на пода, с цел защита.	10°C
d16	Ниска темп. на пода в режим Охлаждане (тази функция е активна, когато d04=1).	6-45°C	Охлаждането ще бъде ИЗКЛ. при достигане на мин. темп. с цел защита.	6°C
d17	Избор на програма по подразбиране	1-5	Избор на 1 от 5 програми по подразбиране	1
d18	РАБОТЕН РЕЖИМ ОТОПЛЕНИЕ/ОХЛАЖДАНЕ	0	Система отопление	0
		1	Система охлаждане	

Кодове при грешки

Код на грешка	Описание
Err02	Надвишена макс./ мин. температура
Err03	Повреда на темп. датчик
Err04	Късо съединение на темп. датчик